

# 鋼製スペーサー、吊具類

## S型金物 ※JASS5サイズは受注生産品

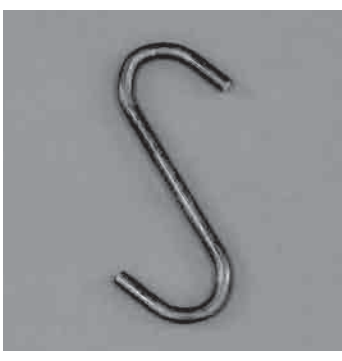

梁筋の上下筋の間隔保持用金物

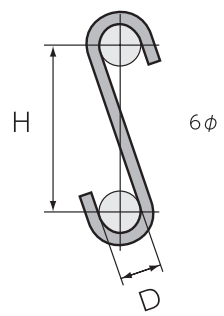

鉄筋	芯～芯	入数
D22	H60	500
	H65	
	H70	
D25	H75	500
	H100	
	H80	
D29	H90	500
	H100	
	H100	
D32	H80	300
	H90	
D35	H110	300
	H120	
D41	H120	300

鉄筋	芯～芯	入数
D22	H58	500
D25	H65.5	
D29	H76.5	
D32	H84	
D35	H92.5	300
D38	H100	
D41	H107.5	

上は JASS 5 対応サイズ  
1.5d+最外径

## 柱用 コーナーフック ※JASS5サイズは受注生産品

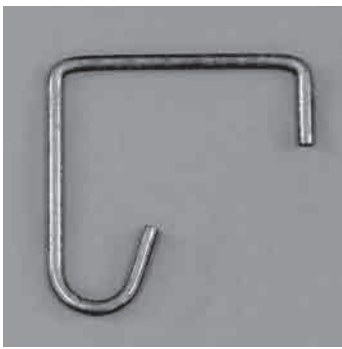

柱筋の寄筋の間隔保持用金物

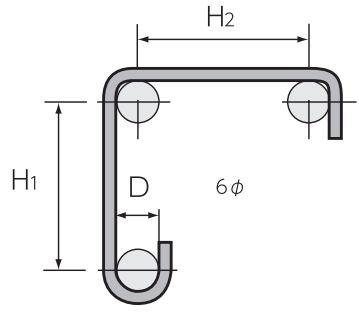

鉄筋	芯～芯	入数
D25	H75	400
	H100	
D29	H80	400
	H100	

下は JASS 5 対応サイズ  
鉄筋 芯～芯  
D25 H65.5  
D29 H76.5  
D32 H84

## コマ付 主筋フック

仕口部の柱筋固定金物

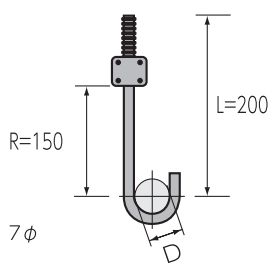

サイズ	入数
D22~29×L200	200

## S- (H30) スラブ引コマ

フックの下面から30mmかぶりを確保

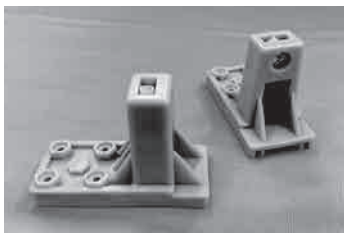

入数：50個×6袋=300個

## ベランダスペーサー ※受注生産品



鋼製スペーサーキャップ付に樹脂製アタッチメントを取付けることで、D16の段取り筋が装着可能になります。

## アンボンド用スペーサー ※受注生産品

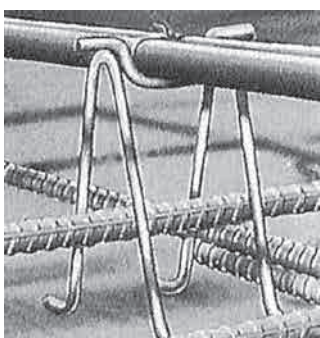

PC鋼線 1本用のシングル、2本用のダブルに造り分けます。高さをご指定ください。