

# 鋼製スペーサー、吊具類

## S型金物 ※JASS5サイズは受注生産品

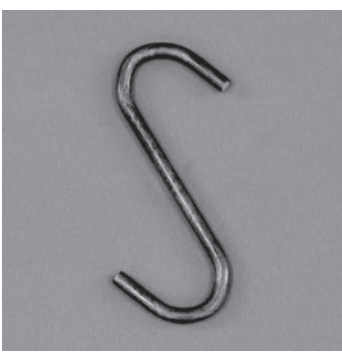

梁筋の上下筋の間隔保持用金物

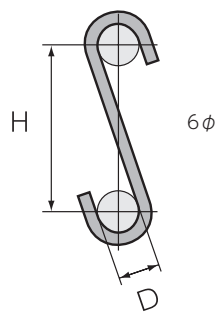

| 鉄筋  | 芯～芯  | 入数  |
|-----|------|-----|
| D22 | H 60 | 500 |
|     | H 65 |     |
|     | H 70 |     |
| D25 | H 75 | 500 |
|     | H100 |     |
|     | H 80 |     |
| D29 | H 90 | 400 |
|     | H100 |     |
|     | H 80 |     |
| D32 | H 90 | 400 |
|     | H100 |     |
|     | H100 |     |
| D35 | H100 | 300 |
|     | H110 |     |
|     | H120 |     |

| 鉄筋  | 芯～芯    | 入数  |
|-----|--------|-----|
| D22 | H 58   | 500 |
| D25 | H 65.5 |     |
| D29 | H 76.5 |     |
| D32 | H 84   |     |
| D35 | H 92.5 |     |
| D38 | H100   | 300 |
|     | H107.5 |     |

上は JASS 5 対応サイズ  
1.5d+最外径

## 柱用 コーナーフック ※JASS5サイズは受注生産品

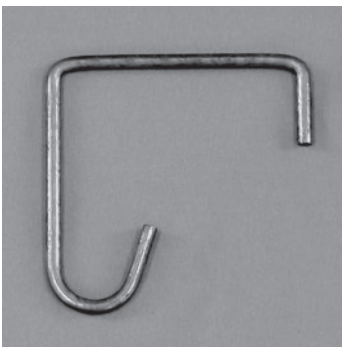

柱筋の寄筋の間隔保持用金物

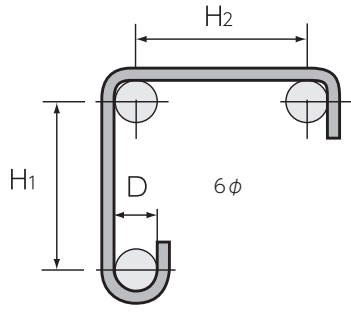

| 鉄筋  | 芯～芯  | 入数  |
|-----|------|-----|
| D25 | H 75 | 300 |
|     | H100 |     |
| D29 | H 80 | 300 |
|     | H100 |     |

下は JASS 5 対応サイズ  
鉄筋 芯～芯  
D25 H65.5  
D29 H76.5  
D32 H84

## コマ付 主筋フック ※受注生産品

仕口部の柱筋固定金物

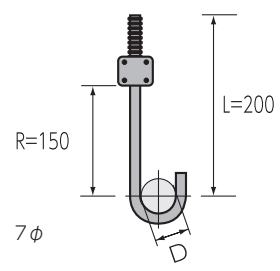

| サイズ         | 入数  |
|-------------|-----|
| D22~29×L200 | 200 |

## S- (H30) スラブ引コマ

フックの下面から30mmかぶりを確保

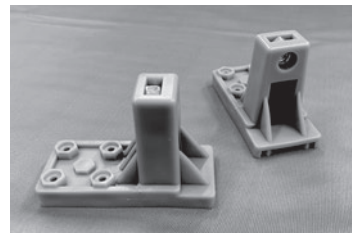

入数：50個×6袋=300個

## ベランダスペーサー ※受注生産品



鋼製スペーサーキャップ付に樹脂製アタッチメントを取付けることで、D16の段取り筋が装着可能になります。

## アンボンド用スペーサー ※受注生産品

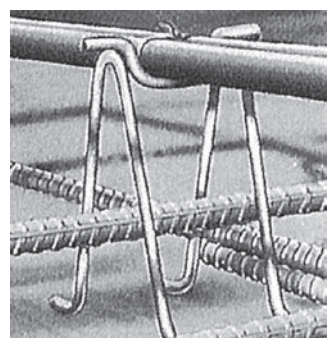

PC鋼線1本用のシングル、2本用のダブルに造り分けます。高さをご指定ください。